

69032, м. Запоріжжя, вул. Доківська, 3. Телефони (+38061) 213-59-37, (+38067) 618-18-15  
 www.fem.zp.ua, e-mail: fem5@ukr.net, Код ЄДРПОУ 35979484  
 р/р № UA66313399000026002055723742 у АТ КБ «ПРИВАТБАНК», МФО 313399.

**ПРАЙС - ЛИСТ**

на плитку тротуарну вібропресовану з урахуванням ПДВ за 1 кв.м.

**«МОЗАЇКА 35»**  
 («цегла»)  
 200x100 мм  
 товщина - 35 мм

Сіра - 256,99 грн.

**«МОЗАЇКА 45»**  
 («цегла»)  
 200x100 мм  
 товщина - 45 мм

Сіра - 289,99 грн.

Червона, гірчична, бордова - 311,99 грн.

Чорна, коричнева, синя - 311,99грн; Зелена - 367,99грн;

Жовта, блакитна - 414,99грн; біла ультра, теракотова - 426,99грн

**«МОЗАЇКА 45»**  
 («безфасочна цегла»)  
 200x100 мм  
 товщина - 45 мм

Сіра - 289,99 грн.

Червона, гірчична, бордова - 311,99 грн.

Чорна, коричнева, синя - 311,99грн; Зелена - 367,99грн;

Жовта, блакитна - 414,99грн; біла ультра, теракотова - 426,99грн

**«Подвійна Т»** («кістка»)  
 198x165 мм  
 товщина - 45 мм

Сіра - 289,99 грн.

Червона, гірчична, бордова - 311,99 грн.

Чорна, коричнева, синя - 311,99грн; Зелена - 367,99грн;

Жовта, блакитна - 414,99грн; біла ультра, теракотова - 426,99грн



**СТАРЕ МІСТО»**  
Чотири елементи: 178x118 мм;  
118x118 мм; 88x118 мм; 58x118 мм;  
**ТОВЩИНА – 45 ММ**

**Сіра – 299,99 грн.**  
**Червона, гірчична, бордова – 326,99 грн.**  
**Чорна, коричнева, синя – 326,99грн; Зелена – 394,99грн;**  
**Жовта, блакитна – 435,99грн; біла ультра, теракотова – 449,99грн**

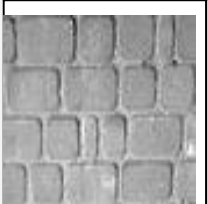

**«СТАРЕ МІСТО 50»**  
Чотири елементи: 178x118 мм; 118x118 мм;  
88x118 мм; 58x118 мм;  
**ТОВЩИНА – 50 ММ**

**Сіра – 342,99 грн.**  
**Червона, гірчична, бордова – 371,99 грн.**  
**Чорна, коричнева, синя – 371,99грн; Зелена – 443,99грн;**  
**Жовта, блакитна – 469,99грн; біла ультра, теракотова – 480,99грн**

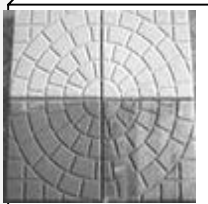

**«СПЕКТР»**  
**300x300 ММ**  
**ТОВЩИНА – 50 ММ**

**Сіра – 558,99 грн.**  
**Червона, гірчична, бордова – 582,99 грн.**  
**Чорна, коричнева, синя – 582,99грн; Зелена – 643,99грн;**

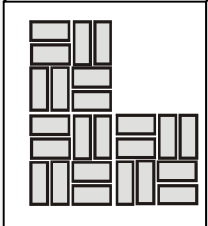

**«МОЗАІКА 60»**  
**(«цегла»)**  
**200x100 ММ**  
**ТОВЩИНА – 60 ММ**

**Сіра – 365,99 грн.**  
**Червона, гірчична, бордова – 390,99 грн.**  
**Чорна, коричнева, синя – 390,99грн; Зелена – 455,99грн;**  
**Жовта, блакитна – 485,99грн; біла ультра, теракотова – 489,99грн**

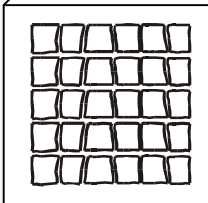

**«БРУКІВКА 60**  
**креатив»**  
П'ять елементів: 129x114 мм;  
114x114 мм; 114x99 мм; 144x114 мм;  
68,7-99x114мм  
**ТОВЩИНА – 60 ММ**

**Сіра – 365,99 грн.**  
**Червона, гірчична, бордова – 390,99 грн.**  
**Чорна, коричнева, синя – 390,99грн; Зелена – 455,99грн;**  
**Жовта, блакитна – 485,99грн; біла ультра, теракотова – 489,99грн**

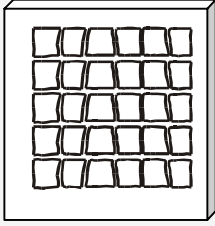

**«БРУКІВКА 60»**  
 П'ять елементів: 129x114 мм;  
 114x114 мм; 114x99 мм; 144x114 мм;  
 68,7-99x114мм  
**ТОВЩИНА – 60 мм**

**Сіра – 365,99 грн.**  
 Червона, гірчична, бордова – 390,99 грн.  
 Чорна, коричнева, синя – 390,99грн; Зелена – 455,99грн;  
 Жовта, блакитна – 485,99грн; біла ультра, теракотова – 489,99грн

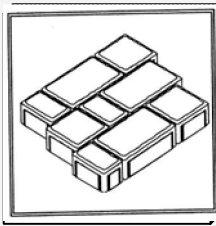

**«РИМСЬКА»**  
 Три елементи: 100x160 мм;  
 160x160 мм; 260x160 мм  
**ТОВЩИНА – 60 мм**

**Сіра – 365,99 грн.**  
 Червона, гірчична, бордова – 390,99 грн.  
 Чорна, коричнева, синя – 390,99грн; Зелена – 455,99грн;  
 Жовта, блакитна – 485,99грн; біла ультра, теракотова – 489,99грн

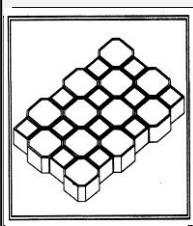

**«МАРГАРИТА»**  
 219x133 мм  
**ТОВЩИНА – 60 мм**

**Сіра – 365,99 грн.**  
 Червона, гірчична, бордова – 390,99 грн.  
 Чорна, коричнева, синя – 390,99грн; Зелена – 455,99грн;  
 Жовта, блакитна – 485,99грн; біла ультра, теракотова – 489,99грн

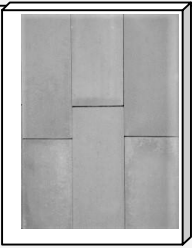

**«РОЗЕНТАЛЬ ПЛАЦ»**  
 500x200 мм  
**ТОВЩИНА – 60 мм**

**Сіра – 378,99 грн.**  
 Червона, гірчична, бордова – 403,99 грн.  
 Чорна, коричнева, синя – 403,99грн; Зелена – 455,99грн;  
 Жовта, блакитна – 498,99грн; біла ультра, теракотова – 501,99грн

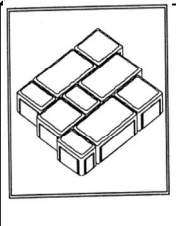

**«МОДЕРН»**  
 Три елементи: 450x300 мм;  
 300x300 мм; 225x300 мм  
**ТОВЩИНА – 60 мм**

**Сіра – 378,99 грн.**  
 Червона, гірчична, бордова – 403,99 грн.  
 Чорна, коричнева, синя – 403,99грн; Зелена – 455,99грн;  
 Жовта, блакитна – 498,99грн; біла ультра, теракотова – 501,99грн

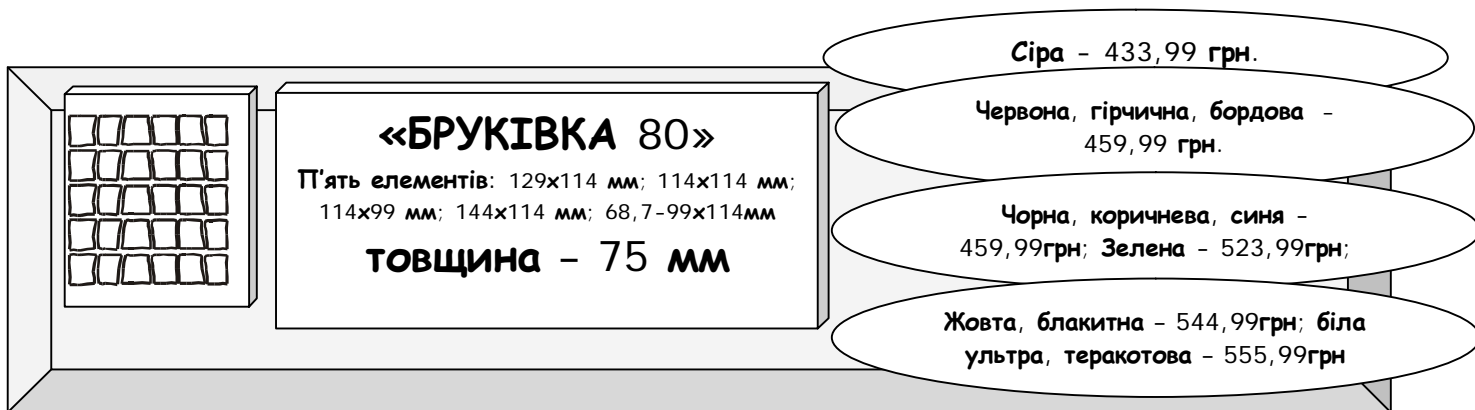

**«БРУКІВКА 80»**  
П'ять елементів: 129x114 мм; 114x114 мм;  
114x99 мм; 144x114 мм; 68,7-99x114мм  
**ТОВЩИНА - 75 мм**

- Сіра - 433,99 грн.
- Червона, гірчична, бордова - 459,99 грн.
- Чорна, коричнева, синя - 459,99грн; Зелена - 523,99грн;
- Жовта, блакитна - 544,99грн; біла ультра, теракотова - 555,99грн

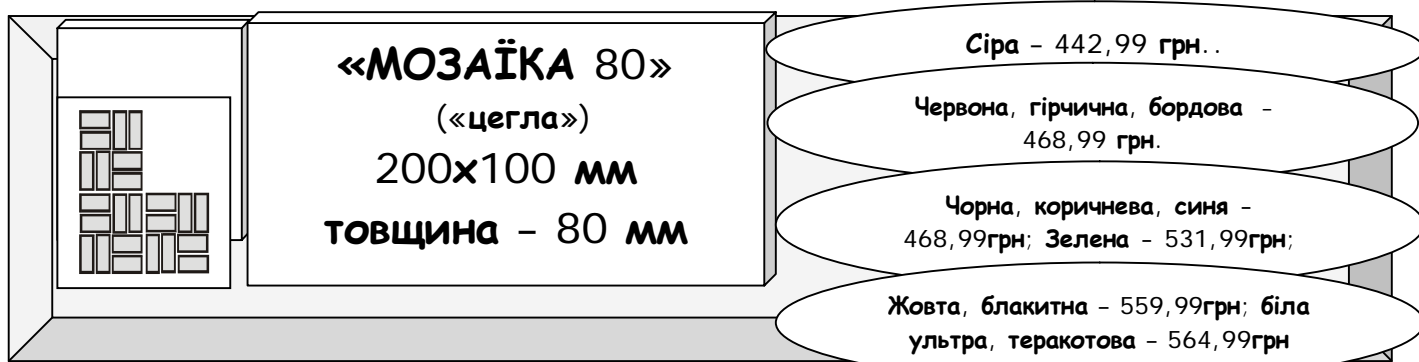

**«МОЗАІКА 80»**  
(«цегла»)  
**200x100 мм**  
**ТОВЩИНА - 80 мм**

- Сіра - 442,99 грн..
- Червона, гірчична, бордова - 468,99 грн.
- Чорна, коричнева, синя - 468,99грн; Зелена - 531,99грн;
- Жовта, блакитна - 559,99грн; біла ультра, теракотова - 564,99грн

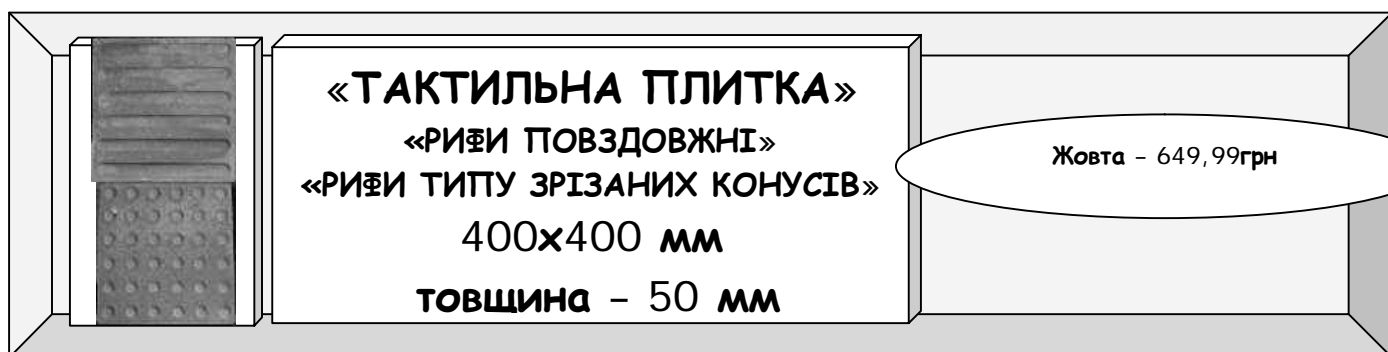

**«ТАКТИЛЬНА ПЛИТКА»**  
«РИФІ ПОВЗДОВЖНІ»  
«РИФІ ТИПУ ЗРІЗАНИХ КОНУСІВ»  
**400x400 мм**  
**ТОВЩИНА - 50 мм**

- Жовта - 649,99грн

Доплата за колір на різнокольорову плитку «весняний настрій» та колормікс - 170.00 грн. Вартість тротуарної плитки виготовленої на індивідуальне замовлення клієнта розраховується окремо на день оплати.

### Каміні бетонні бортові тротуарні:

Найменування та розміри	Колір	Вид	Од. вим.	Ціна з урахуванням ПДВ, грн.
Бордюр 500x200x60 вібропресований БР50.20.6	сірий		пог.м.	101,99
	червоний, жовтий		пог.м.	146,99
	чорний, коричневий		пог.м.	146,99
	зелений		пог.м.	259,99
Бордюр 1000x200x80 вібропресований БР100.20.8	сірий		пог.м.	128,99

## Камені бетонні бортові дорожні:

Найменування та розміри	Колір	Вид	Од. вим.	Ціна з урахуванням ПДВ, грн.
Камінь бетонний бортовий (вібролитий) <b>БР100.30.15</b>	сірий		пог.м.	<b>247,99</b>
Камінь бетонний бортовий (вібропресований) <b>БР100.30.15</b>			пог.м.	<b>279,99</b>
Камінь бетонний бортовий (вібролитий) <b>БР100.30.18</b>			пог.м.	<b>316,99</b>
Камінь бетонний бортовий (вібропресований) <b>БР100.30.18</b>			пог.м.	<b>337,99</b>

## Вироби з бетону для благоустрою територій:

Найменування та розміри	Колір	Вид	Од. вим.	Ціна з урахуванням ПДВ, грн.
Зливовий лоток <b>1000x295x225</b>	сірий		пог.м.	<b>339,99</b>
Зливовий лоток <b>1000x240x200</b>	сірий		пог.м.	<b>299,99</b>
Зливовий сток <b>250x160x80</b>	сірий		пог.м.	<b>94,99</b>
	червоний		пог.м.	<b>156,99</b>
	жовтий		пог.м.	<b>158,99</b>
	коричневий		пог.м.	<b>156,99</b>
	чорний		пог.м.	<b>156,99</b>
Зливовий сток <b>350x250x85</b>	сірий		пог.м.	<b>149,99</b>
	червоний		пог.м.	<b>259,99</b>
	жовтий		пог.м.	<b>264,99</b>
	коричневий		пог.м.	<b>259,99</b>
	чорний		пог.м.	<b>259,99</b>
Квітник <b>440x360x300</b>	сірий		шт.	<b>179,99</b>
	червоний		шт.	<b>248,99</b>
	жовтий, коричневий		шт.	<b>251,99</b>
Урна бетона <b>450x600</b>	сірий		шт.	<b>379,99</b>
	червоний, чорний		шт.	<b>521,99</b>
	жовтий, коричневий		шт.	<b>527,99</b>
Напівсфера бетонна <b>500x250</b>	сірий		шт.	<b>307,99</b>
	червоний		шт.	<b>480,99</b>
	жовтий, коричневий		шт.	<b>488,99</b>
	сірий (митий бетон)		шт.	<b>499,99</b>

**УВАГА!!! ТРАНСПОРТНИЙ ПІДДОН – ПОВОРОТНА ТАРА.**

**Габарити піддонів: 1200 x 800 мм та 1200 x 1000 мм.**

**Графік роботи відділу збуту та відвантаження готової продукції:  
в робочі дні з 08-00 до 12-00, з 13-00 до 17-00.**

**Вимоги до автотранспорту: можливість верхнього завантаження.  
За бажанням клієнта здійснюємо послуги з доставки і розвантаження продукції автомобілем з краном-маніпулятором. Вартість послуги залежить від відстані перевезення. Мінімальна вартість послуги 1800 грн без урахування ПДВ.**

Гарантія на тротуарну плитку - від трьох років з дати виготовлення (за умови дотримання споживачем правил транспортування, зберігання, укладання, використання, що передбачено ДСТУ Б В.2.7-145:2008), на укладання тротуарної плитки від одного року з моменту укладання продукції. У разі укладання тротуарної плитки іншими підрядними організаціями ТОВ «ФЕМ-Запоріжжя» дає гарантійний термін експлуатації тільки на плитку (з моменту відвантаження) і не несе відповідальності за можливі наслідки неякісного укладання. Гарантія на вібролиті бетонні вироби один рік з моменту продажу.

**Тротуарна плитка і бетонні вироби сертифіковані в системі сертифікації «УкрБУДСЕРТ», вся продукція пройшла державну санітарно-епідеміологічну експертизу і радіологічний контроль. Сертифікат відповідності і Висновок експертизи видаються після придбання продукції.**

Продукція, внаслідок незворотних хімічних реакцій, при гідратації цементу в бетоні, може мати висоли, які не впливають на якість продукції і зникають в процесі експлуатації під дією атмосферних опадів. Допускаються неконтрастні відхилення у відтінках лицьовій поверхні кольорових бетонних виробів в межах однієї партії. На лицьовій поверхні кольорових виробів можуть бути окремі включення частинок органічного походження, які не впливають на якість продукції і зникають в процесі експлуатації під впливом атмосферних опадів.