

69032, м. Запоріжжя, вул. Доківська, 3. Телефони (+38061) 213-59-37, (+38061) 213-59-33  
 www.fem.zp.ua, e-mail: fem-mtn@ukr.net, fem5@ukr.net, Код ЄДРПОУ 35979484  
 р/р № UA66313399000026002055723742 у АТ КБ «ПРИВАТБАНК», МФО 313399.

**ПРАЙС - ЛИСТ**

на плитку тротуарну вібропресовану з урахуванням ПДВ за 1 кв.м.

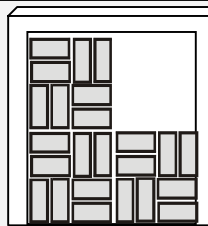

**«МОЗАІКА 35»**  
 («цегла»)  
 200x100 мм  
 ТОВЩИНА - 35 мм

Сіра - 218,99 грн.

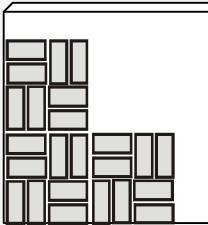

**«МОЗАІКА 45»**  
 («цегла»)  
 200x100 мм  
 ТОВЩИНА - 45 мм

Сіра - 242,99 грн.

Червона, гірчична, бордова - 264,99 грн.

Чорна, коричнева, синя - 268,99грн; Зелена - 309,99грн;

Жовта, блакитна - 357,99грн; біла ультра, теракотова - 362,99грн

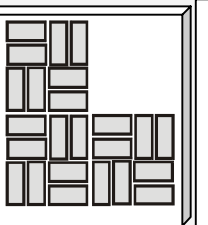

**«МОЗАІКА 45»**  
 («безфасочна цегла»)  
 200x100 мм  
 ТОВЩИНА - 45 мм

Сіра - 242,99 грн.

Червона, гірчична, бордова - 264,99 грн.

Чорна, коричнева, синя - 268,99грн; Зелена - 309,99грн;

Жовта, блакитна - 357,99грн; біла ультра, теракотова - 362,99грн

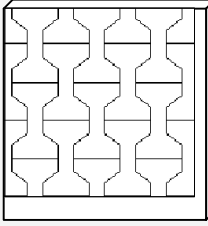

**«Подвійна Т»** («кістка»)  
 198x165 мм  
 ТОВЩИНА - 45 мм

Сіра - 242,99 грн.

Червона, гірчична, бордова - 269,99 грн.

Чорна, коричнева, синя - 273,99грн; Зелена - 324,99грн;

Жовта, блакитна - 342,99грн; біла ультра, теракотова - 352,99грн



**СТАРЕ МІСТО»**  
Чотири елементи: 178x118 мм;  
118x118 мм; 88x118 мм; 58x118 мм;  
**ТОВЩИНА – 45 ММ**

**Сіра – 261,99 грн.**  
**Червона, гірчична, бордова – 288,99 грн.**  
**Чорна, коричнева, синя – 292,99грн; Зелена – 343,99грн;**  
**Жовта, блакитна – 376,99грн; біла ультра, теракотова – 381,99грн**

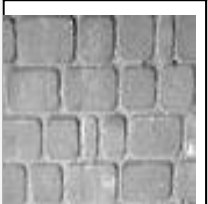

**«СТАРЕ МІСТО 50»**  
Чотири елементи: 178x118 мм; 118x118 мм;  
88x118 мм; 58x118 мм;  
**ТОВЩИНА – 50 ММ**

**Сіра – 277,99 грн.**  
**Червона, гірчична, бордова – 306,99 грн.**  
**Чорна, коричнева, синя – 310,99грн; Зелена – 364,99грн;**  
**Жовта, блакитна – 392,99грн; біла ультра, теракотова – 397,99грн**

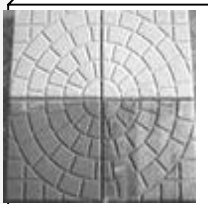

**«СПЕКТР»**  
**300x300 ММ**  
**ТОВЩИНА – 50 ММ**

**Сіра – 485,99 грн.**  
**Червона, гірчична, бордова – 509,99 грн.**  
**Чорна, коричнева, синя – 513,99грн; Зелена – 558,99грн;**

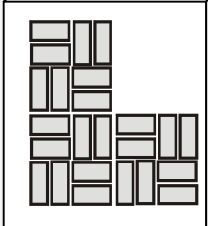

**«МОЗАЇКА 60»**  
**(«цегла»)**  
**200x100 ММ**  
**ТОВЩИНА – 60 ММ**

**Сіра – 303,99 грн.**  
**Червона, гірчична, бордова – 328,99 грн.**  
**Чорна, коричнева, синя – 332,99грн; Зелена – 380,99грн;**  
**Жовта, блакитна – 418,99грн; біла ультра, теракотова – 423,99грн**

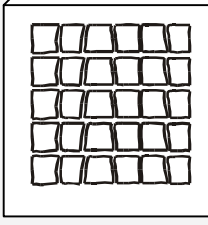

**«БРУКІВКА 60**  
**креатив»**  
П'ять елементів: 129x114 мм;  
114x114 мм; 114x99 мм; 144x114 мм;  
68,7-99x114мм  
**ТОВЩИНА – 60 ММ**

**Сіра – 303,99 грн.**  
**Червона, гірчична, бордова – 328,99 грн.**  
**Чорна, коричнева, синя – 332,99грн; Зелена – 380,99грн;**  
**Жовта, блакитна – 418,99грн; біла ультра, теракотова – 423,99грн**

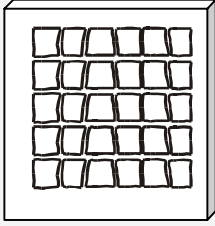

**«БРУКІВКА 60»**  
 П'ять елементів: 129x114 мм;  
 114x114 мм; 114x99 мм; 144x114 мм;  
 68,7-99x114мм  
**ТОВЩИНА – 60 мм**

**Сіра – 303,99 грн.**  
 Червона, гірчична, бордова – 328,99 грн.  
 Чорна, коричнева, синя – 332,99грн; Зелена – 380,99грн;  
 Жовта, блакитна – 418,99грн; біла ультра, теракотова – 423,99грн

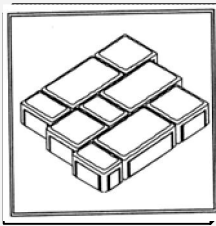

**«РИМСЬКА»**  
 Три елементи: 100x160 мм;  
 160x160 мм; 260x160 мм  
**ТОВЩИНА – 60 мм**

**Сіра – 303,99 грн.**  
 Червона, гірчична, бордова – 328,99 грн.  
 Чорна, коричнева, синя – 332,99грн; Зелена – 380,99грн;  
 Жовта, блакитна – 418,99грн; біла ультра, теракотова – 423,99грн

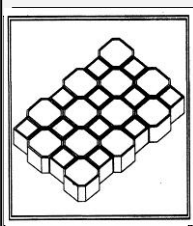

**«МАРГАРИТА»**  
 219x133 мм  
**ТОВЩИНА – 60 мм**

**Сіра – 303,99 грн.**  
 Червона, гірчична, бордова – 328,99 грн.  
 Чорна, коричнева, синя – 332,99грн; Зелена – 380,99грн;  
 Жовта, блакитна – 418,99грн; біла ультра, теракотова – 423,99грн

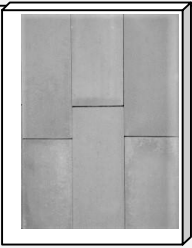

**«РОЗЕНТАЛЬ ПЛАЦ»**  
 500x200 мм  
**ТОВЩИНА – 60 мм**

**Сіра – 303,99 грн.**  
 Червона, гірчична, бордова – 328,99 грн.  
 Чорна, коричнева, синя – 332,99грн; Зелена – 380,99грн;  
 Жовта, блакитна – 418,99грн; біла ультра, теракотова – 423,99грн

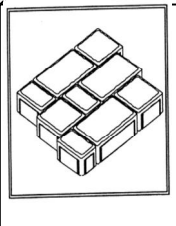

**«МОДЕРН»**  
 Три елементи: 450x300 мм;  
 300x300 мм; 225x300 мм  
**ТОВЩИНА – 60 мм**

**Сіра – 303,99 грн.**  
 Червона, гірчична, бордова – 328,99 грн.  
 Чорна, коричнева, синя – 332,99грн; Зелена – 380,99грн;  
 Жовта, блакитна – 418,99грн; біла ультра, теракотова – 423,99грн

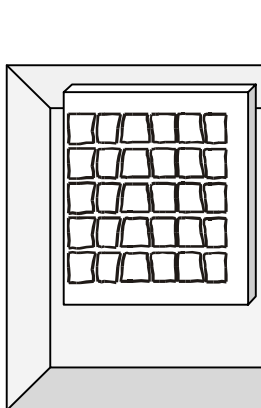

**«БРУКІВКА 80»**  
 П'ять елементів: 129x114 мм; 114x114 мм;  
 114x99 мм; 144x114 мм; 68,7-99x114мм  
**ТОВЩИНА – 80 мм**

Сіра – 364,99 грн.  
 Червона, гірчична, бордова – 389,99 грн.  
 Чорна, коричнева, синя – 393,99грн; Зелена – 442,99грн;  
 Жовта, блакитна – 464,99грн; біла ультра, теракотова – 475,99грн

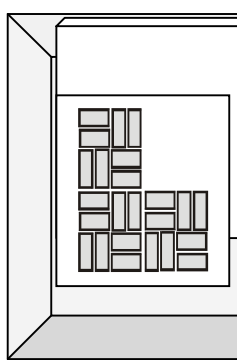

**«МОЗАІКА 80»**  
 («цегла»)  
**200x100 мм**  
**ТОВЩИНА – 80 мм**

Сіра – 364,99 грн..  
 Червона, гірчична, бордова – 389,99 грн.  
 Чорна, коричнева, синя – 393,99грн; Зелена – 442,99грн;  
 Жовта, блакитна – 464,99грн; біла ультра, теракотова – 475,99грн

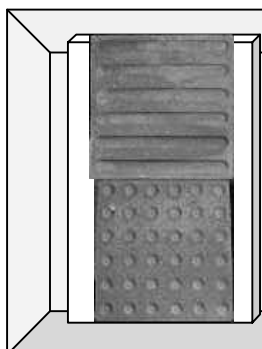

**«ТАКТИЛЬНА ПЛИТКА»**  
 «РИФІ ПОВЗДОВЖНІ»  
 «РИФІ ТИПУ ЗРІЗАНИХ КОНУСІВ»  
**400x400 мм**  
**ТОВЩИНА – 50 мм**

Жовта – 599,99грн

Доплата за колір на різнокольорову плитку «весняний настрій» та колормікс – 120.00 грн. Вартість тротуарної плитки виготовленої на індивідуальне замовлення клієнта розраховується окремо на день оплати.

#### Каміні бетонні бортові тротуарні:

Найменування та розміри	Колір	Вид	Од. вим.	Ціна з урахуванням ПДВ, грн.
Бордюр 500x200x60 вібропресований БР50.20.6	сірий		пог.м.	<b>85,99</b>
	червоний, жовтий		пог.м.	<b>127,99</b>
	чорний, коричневий		пог.м.	<b>133,99</b>
	зелений		пог.м.	<b>212,99</b>
Бордюр 1000x200x80 вібропресований БР100.20.8	сірий		пог.м.	<b>116,99</b>

### Камені бетонні бортові дорожні:

Найменування та розміри	Колір	Вид	Од-вим.	Ціна з урахуванням ПДВ, грн.
Камінь бетонний бортовий (вібролитий) <b>БР100.30.15</b>	сірий		пог.м.	<b>205,99</b>
Камінь бетонний бортовий (вібропресований) <b>БР100.30.15</b>			пог.м.	<b>241,99</b>
Камінь бетонний бортовий (вібролитий) <b>БР100.30.18</b>			пог.м.	<b>246,99</b>
Камінь бетонний бортовий (вібропресований) <b>БР100.30.18</b>			пог.м.	<b>289,99</b>

### Вироби з бетону для благоустрою територій:

Найменування та розміри	Колір	Вид	Од-вим.	Ціна з урахуванням ПДВ, грн.
Зливовий лоток <b>1000x295x225</b>	сірий		пог.м.	<b>291,99</b>
Зливовий лоток <b>1000x240x200</b>	сірий		пог.м.	<b>255,99</b>
Зливовий сток <b>250x160x80</b>	сірий		пог.м.	<b>80,99</b>
	червоний		пог.м.	<b>134,99</b>
	жовтий		пог.м.	<b>139,99</b>
	коричневий		пог.м.	<b>145,99</b>
	чорний		пог.м.	<b>148,99</b>
Зливовий сток <b>350x250x85</b>	сірий		пог.м.	<b>104,99</b>
	червоний		пог.м.	<b>200,99</b>
	жовтий		пог.м.	<b>210,99</b>
	коричневий		пог.м.	<b>220,99</b>
	чорний		пог.м.	<b>226,99</b>
Квітник <b>440x360x300</b>	сірий		шт.	<b>145,99</b>
	червоний		шт.	<b>206,99</b>
	жовтий, коричневий		шт.	<b>218,99</b>
Урна бетона <b>450x600</b>	сірий		шт.	<b>316,99</b>
	червоний		шт.	<b>441,99</b>
	жовтий, коричневий, чорний		шт.	<b>474,99</b>
Напівсфера бетонна <b>500x250</b>	сірий		шт.	<b>307,99</b>
	червоний		шт.	<b>458,99</b>
	жовтий, коричневий		шт.	<b>488,99</b>
	сірий (митий бетон)		шт.	<b>499,99</b>

### УВАГА!!! ТРАНСПОРТНИЙ ПІДДОН – ПОВОРОТНА ТАРА.

При відвантаженні продукції стягується застава вартість піддону – 100,00 грн. з урахуванням ПДВ. Габарити піддонів: 1200 x 800 мм та 1200 x 1000 мм.

Графік роботи відділу збуту та відвантаження готової продукції:  
в робочі дні з 08-00 до 12-00, з 13-00 до 17-00.

Вимоги до автотранспорту: можливість верхнього завантаження.

Гарантія на тротуарну плитку - від трьох років з дати виготовлення (за умови дотримання споживачем правил транспортування, зберігання, укладання, використання, що передбачено ДСТУ Б В.2.7-145:2008), на укладання тротуарної плитки від одного року з моменту укладання продукції. У разі укладання тротуарної плитки іншими підрядними організаціями ТОВ «ФЕМ-Запоріжжя» дає гарантійний термін експлуатації тільки на плитку (з моменту відвантаження) і не несе відповідальності за можливі наслідки неякісного укладання. Гарантія на вібролиті бетонні вироби один рік з моменту продажу.

**Тротуарна плитка і бетонні вироби сертифіковані в системі сертифікації «УкрБУДСЕРТ», вся продукція пройшла державну санітарно-епідеміологічну експертизу і радіологічний контроль. Сертифікат відповідності і Висновок експертизи видаються після придбання продукції.**

Продукція, внаслідок незворотних хімічних реакцій, при гідратації цементу в бетоні, може мати висоли, які не впливають на якість продукції і зникають в процесі експлуатації під дією атмосферних опадів. Допускаються неконтрастні відхилення у відтінках лицьовій поверхні кольорових бетонних виробів в межах однієї партії. На лицьовій поверхні кольорових виробів можуть бути окремі включення частинок органічного походження, які не впливають на якість продукції і зникають в процесі експлуатації під впливом атмосферних опадів.

**За бажанням клієнта здійснюємо послуги з доставки і розвантаження продукції автомобілем з краном-маніпулятором. Вартість послуги залежить від відстані перевезення. Мінімальна вартість послуги 1800 грн без урахування ПДВ.**